

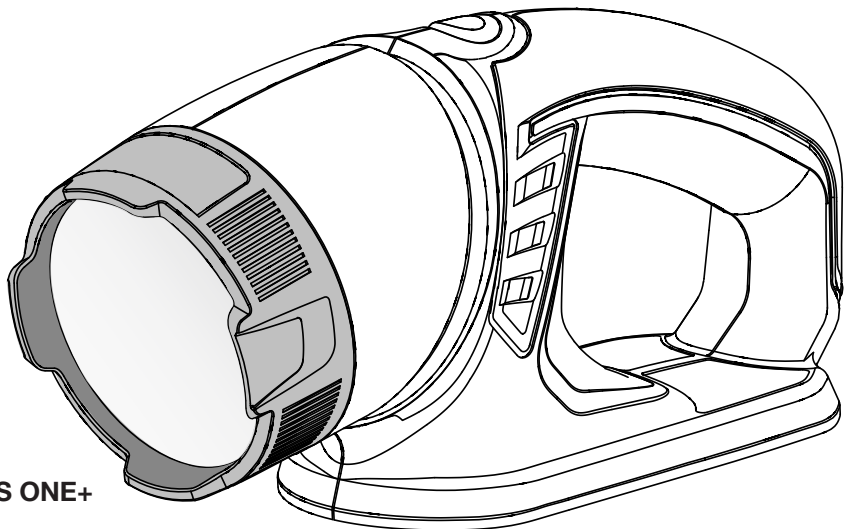

# OPERATOR'S MANUAL

MANUEL D'UTILISATION  
MANUAL DEL OPERADOR

**18 V WORKLIGHT**  
**LAMPE DE TRAVAIL 18 V**  
**LÁMPARA DE TRABAJO DE 18 V**  
**P703**



**ACCEPTS ALL ONE+ BATTERY PACKS**  
**COMPATIBLE AVEC TOUS LE PILES ONE+**  
**ACEPTA TODOS LOS PAQUETES DE BATERÍAS ONE+**

**BATTERIES AND CHARGERS SOLD SEPARATELY**  
**PILES ET CHARGEURS VENDUS SÉPARÉMENT**  
**LAS BATERÍAS Y CARGADORES SE VENDEN POR SEPARADO**

Your worklight has been engineered and manufactured to our high standard for dependability, ease of operation, and operator safety. When properly cared for, it will give you years of rugged, trouble-free performance.

**⚠ WARNING:** To reduce the risk of injury, the user must read and understand the operator's manual before using this product.

Thank you for your purchase.

**SAVE THIS MANUAL FOR FUTURE REFERENCE**

Cette lampe de travail a été conçue et fabriquée conformément à nos strictes normes de fiabilité, simplicité d'emploi et sécurité d'utilisation. Correctement entretenu, cet outil vous donnera des années de fonctionnement robuste et sans problème.

**⚠ AVERTISSEMENT :** Pour réduire les risques de blessures, l'utilisateur doit lire et veiller à bien comprendre le manuel d'utilisation avant d'employer ce produit.

Merci de votre achat.

**CONSERVER CE MANUEL POUR  
FUTURE RÉFÉRENCE**

Su lámpara de trabajo ha sido diseñado y fabricado de conformidad con nuestras estrictas normas para brindar fiabilidad, facilidad de uso y seguridad para el operador. Con el debido cuidado, le brindará muchos años de sólido funcionamiento y sin problemas.

**⚠ ADVERTENCIA:** Para reducir el riesgo de lesiones, el usuario debe leer y comprender el manual del operador antes de usar este producto.

Le agradecemos su compra.

**GUARDE ESTE MANUAL PARA  
FUTURAS CONSULTAS**

# TABLE OF CONTENTS

|  |           |
|--|-----------|
| ■ Introduction .....                   | 2         |
| ■ Warranty .....                       | 2         |
| ■ General Safety Rules .....           | 3         |
| ■ Symbols.....                         | 4         |
| ■ Operation.....                       | 5         |
| ■ Maintenance.....                     | 5         |
| ■ Figure numbers (illustrations) ..... | 6         |
| ■ Parts Ordering/Service .....         | Back Page |

## INTRODUCTION

This worklight has many features for making its use more pleasant and enjoyable. Safety, performance, and dependability have been given top priority in the design of this product making it easy to maintain and operate.

## WARRANTY

### **RYOBI® POWER TOOL - LIMITED TWO YEAR WARRANTY AND 30 DAY EXCHANGE POLICY**

One World Technologies, Inc., warrants its RYOBI® power tools with the following conditions:

**30-DAY EXCHANGE POLICY:** During the first 30 days after date of purchase, you may either request service under this warranty or you may exchange any RYOBI® power tool which does not work properly due to defective workmanship or materials by returning the power tool to the dealer from which it was purchased. To receive a replacement power tool or requested warranty service, you must present proof of purchase and return all original equipment packaged with the original product. The replacement power tool will be covered by the limited warranty for the balance of the two year period from the date of the original purchase.

**WHAT THIS WARRANTY COVERS:** This warranty covers all defects in workmanship or materials in your RYOBI® power tool for a period of two years from the date of purchase. With the exception of batteries, power tool accessories are warranted for ninety (90) days. Batteries are warranted for two years.

**HOW TO GET SERVICE:** Just return the power tool, properly packaged and postage prepaid, to an Authorized Service Center. You can obtain the location of the Service Center nearest you by contacting a service representative at One World Technologies, Inc., P.O. Box 1207, Anderson, SC 29622-1207, by calling 1-800-525-2579 or by logging on to [www.ryobitools.com](http://www.ryobitools.com). When you request warranty service, you must also present proof of purchase documentation, which includes the date of purchase (for example, a bill of sale). We will repair any faulty workmanship, and either repair or replace any defective part, at our option. We will do so without any charge to you. We will complete the work in a reasonable time, but, in any case, within ninety (90) days or less.

**WHAT'S NOT COVERED:** This warranty applies only to the original purchaser at retail and may not be transferred. This warranty only covers defects arising under normal usage and does not cover any malfunction, failure or defects resulting from misuse, abuse, neglect, alteration, modification or repairs by other than Authorized Service Centers. One World Technologies, Inc. makes no warranties, representations or promises as to the quality or performance of its power tools other than those specifically stated in this warranty.

**ADDITIONAL LIMITATIONS:** Any implied warranties granted under state law, including warranties of merchantability or fitness for a particular purpose, are limited to two years from the date of purchase. One World Technologies, Inc. is not responsible for direct, indirect, or incidental damages, so the above limitations and exclusions may not apply to you. This warranty gives you specific legal rights, and you may also have other rights which vary from state to state.

# GENERAL SAFETY RULES

## IMPORTANT SAFETY INSTRUCTIONS

### **WARNING!**

**READ AND UNDERSTAND ALL INSTRUCTIONS.** Failure to follow all instructions listed below, may result in electric shock, fire and/or serious personal injury.

### **WARNING!**

When using electric appliances, basic precautions should always be followed, including the following:

- **Read all the instructions before using the appliance.**
- **To reduce the risk of injury, close supervision is necessary when an appliance is used near children.**
- **Do not use outdoors.**
- **To reduce the risk of electrical shock, do not put flashlight or charger in water or other liquid.** Do not place or store appliance where it can fall or be pulled into a tub or sink.
- **Use only the charger supplied by the manufacturer to recharge.**
- **Use battery only with charger listed.** For use with 18V nickel-cadmium and 18V lithium-ion battery packs, see tool/appliance/battery pack/charger correlation supplement 987000-432.
- **Use only recommended battery pack.** Any attempt to use another battery pack will cause damage to your worklight and could possibly explode, cause a fire, or personal injury.
- **Remove battery pack from worklight before replacing bulb or performing any routine maintenance or cleaning.** Replace bulb with same type rated 18 V, 0.6 Amp.
- **Do not disassemble the worklight.**
- **Do not place worklight or battery pack near fire or heat.** They may explode. Also, **do not** dispose of a worn out battery pack by incinerating. Do not incinerate the battery, even if it is severely damaged or completely worn out. The battery may explode in fire.
- **Do not operate worklight or charger near flammable liquids or in gaseous or explosive atmospheres.** Internal sparks may ignite fumes.
- **Do not store your worklight in a damp or wet location. Do not store in locations where the temperature is less than 50°F or more than 100°F.** Do not store in outside sheds or in vehicles.
- **Do not permit children to use worklight unsupervised.** It is not a toy. The temperature of the bulb will become hot after being on for only a short period of time. This hot temperature can cause burn injury if touched and can create sufficient heat to melt some fabrics.

- **If wrapped or in contact with fabrics, the worklight lens can produce sufficient heat to melt some fabrics.** To avoid serious personal injury, never allow the worklight lens to come in contact with anything.
- **Keep light dry, clean, and free from oil and grease.** Always use a clean cloth when cleaning. Never use brake fluids, gasoline, petroleum-based products, or any strong solvent to clean the worklight.
- **Don't expose worklight to rain.** Water entering a power tool will increase the risk of electric shock or malfunction.
- **Do not overreach. Keep proper footing and balance at all times.** Proper footing and balance enable better control of the worklight in unexpected situations. Do not use on a ladder or unstable support.

### WORKLIGHT USE AND CARE



- **This product is for household use only.**
- **Store worklight out of the reach of children and other untrained persons.** Worklights are dangerous in the hands of untrained users.
- **Let worklight cool for several minutes after use before changing the bulb.**
- **Do not use or permit use of worklight in bed or sleeping bags.** This worklight lens can melt fabric and a burn injury could result.

### SAFETY RULES FOR BATTERY WORKLIGHTS







- **Under extreme usage or temperature conditions, battery leakage may occur.** If liquid comes in contact with your skin, wash immediately with soap and water, then neutralize with lemon juice or vinegar. If liquid gets in your eyes, flush them with clean water for at least 10 minutes, then seek immediate medical attention.
- **Batteries can explode in the presence of a source of ignition, such as a pilot light.** To reduce the risk of serious personal injury, never use any cordless product in the presence of open flame. An exploded battery can propel debris and chemicals. If exposed, flush with water immediately.
- **Do not crush, drop or damage battery pack. Do not use a battery pack or charger that has been dropped or received a sharp blow.** A damaged battery is subject to explosion. Properly dispose of a dropped or damaged battery immediately. Failure to heed this warning can result in serious personal injury.

# SYMBOLS

The following signal words and meanings are intended to explain the levels of risk associated with this product.

| SYMBOL  | SIGNAL          | MEANING  |
|---|-----------------|--|
|  | <b>DANGER:</b>  | Indicates an imminently hazardous situation, which, if not avoided, will result in death or serious injury.  |
|  | <b>WARNING:</b> | Indicates a potentially hazardous situation, which, if not avoided, could result in death or serious injury. |
|  | <b>CAUTION:</b> | Indicates a potentially hazardous situation, which, if not avoided, may result in minor or moderate injury.  |
|   | <b>CAUTION:</b> | (Without Safety Alert Symbol) Indicates a situation that may result in property damage.                      |

Some of the following symbols may be used on this product. Please study them and learn their meaning. Proper interpretation of these symbols will allow you to operate the product better and safer.

| SYMBOL  | NAME                   | DESIGNATION/EXPLANATION   |
|---|------------------------|---|
|    | Safety Alert           | Indicates a potential personal injury hazard.   |
|   | Wet Conditions Alert   | Do not expose to rain or use in damp locations.   |
|  | Read Operator's Manual | To reduce the risk of injury, user must read and understand operator's manual before using this product.  |
|  | Hot Surface            | To reduce the risk of injury or damage, avoid contact with any hot surface.   |
|  | Recycle Symbols        | This product uses nickel-cadmium (Ni-Cd) and lithium-ion (Li-Ion) batteries. Local, state or federal laws may prohibit disposal of batteries in ordinary trash. Consult your local waste authority for information regarding available recycling and/or disposal options. |
| V   | Volts                  | Voltage   |
| min   | Minutes                | Time  |
|  | Direct Current         | Type or a characteristic of current   |

## **WARNING:**

To avoid serious personal injury, do not attempt to use this product until you read thoroughly and understand completely the Operator's Manual. If you do not understand the warnings and instructions in the Operator's Manual, do not use this product. Call Customer Service for assistance.

# SAVE THESE INSTRUCTIONS

## OPERATION

See Figures 1-3, page 6.

### **WARNING:**

The safe use of this product requires an understanding of the information on the product and in this operator's manual as well as a knowledge of the project you are attempting. Before use of this product, familiarize yourself with all operating features and safety rules.

### **WARNING:**

Do not direct the light beam at persons or animals and do not stare into the light beam yourself (not even from a distance). Staring into the light beam may result in serious injury or vision loss.

## MAINTENANCE

See Figure 4, page 6.

### **BATTERY PACK REMOVAL AND PREPARATION FOR RECYCLING**

### **WARNING:**

Upon removal, cover the battery pack's terminals with heavy-duty adhesive tape. Do not attempt to destroy or disassemble battery pack or remove any of its components. Lithium-ion and nickel-cadmium batteries must be recycled or disposed of properly. Also, never touch both terminals with metal objects and/or body parts as short circuit may result. Keep away from children. Failure to comply with these warnings could result in fire and/or serious injury.

**NOTE: FIGURES (ILLUSTRATIONS) START ON PAGE 6 AFTER FRENCH AND SPANISH LANGUAGE SECTIONS.**

# TABLE DES MATIÈRES

|                                       |              |
|---------------------------------------|--------------|
| ■ Introduction .....                  | 2            |
| ■ Garantie .....                      | 2            |
| ■ Règles de sécurité générales .....  | 3            |
| ■ Symboles.....                       | 4            |
| ■ Utilisation.....                    | 5            |
| ■ Entretien .....                     | 5            |
| ■ Figure numéros (illustrations)..... | 6            |
| ■ Commande de pièces/réparation.....  | Page arrière |

## INTRODUCTION

Cette lampe offre de nombreuses fonctions destinées à rendre son utilisation plaisante et plus satisfaisante. Lors de la conception de ce produit, l'accent a été mis sur la sécurité, les performances et la fiabilité, afin d'en faire un outil facile à utiliser et à entretenir.

## GARANTIE

### OUTILS ÉLECTRIQUES RYOBI® – GARANTIE LIMITÉE DE DEUX ANS ET POLITIQUE D'ÉCHANGE DE 30 JOURS

One World Technologies, Inc., garantit ses outils électriques dans les conditions suivantes :

**POLITIQUE D'ÉCHANGE DE 30 JOURS :** En cas de défaillance due à des vices de matériaux ou de fabrication au cours des 30 jours suivant la date d'achat, l'acheteur pourra faire réparer tout outil électrique RYOBI® au titre de cette garantie ou le retourner l'établissement où il a été acheté. Pour obtenir un outil en échange ou demander la réparation en garantie, l'équipement complet devra être retourné, dans son emballage d'origine, accompagné d'une preuve d'achat. L'outil fourni en échange sera couvert par la garantie limitée pour le restant de la période de validité de deux ans à compter de la date d'achat.

**CE QUI EST COUVERT PAR LA GARANTIE :** Cette garantie couvre tous les vices de matériaux et de fabrication de cet outil électrique RYOBI®, pour une période de deux ans, à compter de la date d'achat. À l'exception des batteries, les accessoires sont garantis pour une période de quatre-vingt-dix (90) jours. Les batteries sont garanties deux ans.

**RÉPARATIONS SOUS GARANTIE :** Il suffit de retourner l'outil, correctement emballé, en port payé, à un centre de réparations agréé. L'adresse du centre de réparations agréé le plus proche peut être obtenue en contactant un représentant du service après-vente par courrier, à l'adresse One World Technologies, Inc., P.O. Box 1207, Anderson, SC 29622-1207, par téléphone au 1-800-525-2579 ou par courriel, à l'adresse Internet [www.ryobitools.com](http://www.ryobitools.com). Lors de toute demande de réparation sous garantie, une preuve d'achat datée (par exemple un reçu de vente) doit être fournie. Nous nous engageons à réparer tous les défauts de fabrication et à réparer ou remplacer, à notre choix, toutes les pièces défectueuses. Les réparations et remplacements seront gratuits. Les réparations sous garantie seront effectuées dans un délai raisonnable, ne dépassant en aucun cas quatre-vingt-dix (90) jours.

**CE QUI N'EST PAS COUVERT :** La garantie ne couvre que l'acheteur au détail original et n'est pas transférable. Cette garantie ne couvre que les défauts résultant d'une utilisation normale. Elle ne couvre pas les problèmes de fonctionnement, défaillances ou autres défauts résultant d'un usage incorrect ou abusif, de la négligence, de la modification, de l'altération ou de réparations effectuées par quiconque autre qu'un centre de réparations agréé. One World Technologies, Inc. ne fait aucune autre garantie, représentation ou promesse concernant la qualité et les performances de cet outil électrique, autres que celles expressément indiquées dans le présent document.

**AUTRES LIMITATIONS :** Toutes les garanties implicites accordées par les lois en vigueur, y compris les garanties de valeur marchande ou d'adéquation à un usage particulier, sont limitées à une durée de deux ans, à compter de la date d'achat. One World Technologies, Inc. déclinant toute responsabilité pour les dommages directs ou indirects, les limitations et exclusions peuvent ne pas s'appliquer à chaque acheteur. Cette garantie donne au consommateur des droits spécifiques, et celui-ci peut bénéficier d'autres droits, qui varient selon les états ou provinces.

# RÈGLES DE SÉCURITÉ GÉNÉRALES

## INSTRUCTIONS IMPORTANTES CONCERNANT LA SÉCURITÉ

### AVERTISSEMENT !

**LIRE ET VEILLER À BIEN COMPRENDRE TOUTES LES INSTRUCTIONS.** Le non-respect de toutes les instructions ci-dessous peut entraîner un choc électrique, un incendie et/ou des blessures graves.

### AVERTISSEMENT !

Au moment d'utiliser les appareils électriques, les précautions de base doivent être prises, y compris ce qui suit :

- Lire toutes les instructions avant d'utiliser l'appareil.
- Pour réduire le risque de blessures, une bonne surveillance est nécessaire quand un appareil est utilisé à proximité des enfants.
- Ne pas utiliser à l'extérieur.
- Pour réduire le risque d'un choc électrique, ne pas mettre la lampe de poche ou le chargeur dans l'eau ou autre liquide. Ne pas placer ou entreposer l'appareil dans un endroit où il peut tomber ou être entraîné dans une baignoire ou un évier.
- N'utiliser que le chargeur fourni par le fabricant pour recharge.
- Ne recharger les batteries qu'avec l'appareil indiqué. Pour utiliser l'appareil avec des piles au nickel-cadmium et au lithium-ion de 18 V, consulter le supplément de raccordement pour chargeur/outils/piles/appareil n° 987000-432.
- N'utiliser que la batterie recommandée. L'utilisation de tout autre bloc de batteries endommagerait la lampe et pourrait causer une explosion, un incendie et des blessures.
- Retirer le bloc de batteries de la lampe de travail avant de remplacer l'ampoule ou d'effectuer toute opération de nettoyage ou d'entretien. Remplacer l'ampoule avec une ampoule du même type de 18 V, 0,6 A.
- Ne pas démonter la lampe de travail.
- Ne pas placer la lampe de travail ou le bloc de batteries à proximité de flammes ou d'une source de chaleur. Ils peuvent exploser. Également, ne pas incinérer une batterie usée. Ne pas incinérer la batterie, même si elle est complètement usée ou très endommagée. La batterie peut exploser dans le feu.
- Ne pas utiliser la lampe ou le chargeur à proximité de liquides explosifs, en présence de gaz ou dans une atmosphère explosive. Les étincelles internes peuvent enflammer les vapeurs.
- Ne pas remiser la lampe dans un endroit humide ou mouillé. Ne pas remiser dans des emplacements où la température est inférieure 10 °C (50 °F) à ou supérieure à 37 °C (100 °F). Ne pas remiser dans un remise extérieure ou dans un véhicule.
- Ne pas laisser des enfants utiliser la lampe sans surveillance. Ce n'est pas un jouet. L'ampoule devient brûlante peu de temps après avoir été allumée. Elle peut causer des brûlures et dégage assez de chaleur pour fondre certains tissus.

- Si la lampe est enveloppée ou en contact avec un tissu, le diffuseur peut dégager une chaleur suffisante pour fondre certains tissus. Pour éviter des blessures graves, ne jamais laisser le diffuseur de la lampe entrer en contact avec quoi que ce soit.
- Garder la lampe sèche, propre et exempte d'huile ou de graisse. Toujours utiliser un chiffon propre pour le nettoyage. Ne jamais utiliser de liquide de freins, d'essence, de produits à base de pétrole ou de solvants puissants pour nettoyer la lampe.
- Ne pas exposer la lampe à la pluie. La pénétration d'eau dans des outils électriques accroît le risque de choc électrique ou de problèmes de fonctionnement.
- Ne pas travailler hors de portée. Toujours se tenir bien campé et en équilibre. Une bonne tenue et un bon équilibre permettent de mieux contrôler la lampe en cas de situation imprévue. Ne pas utiliser la lampe sur une échelle ou un support instable.

### UTILISATION ET ENTRETIEN DE LA LAMPE DE TRAVAIL



- Ce produit est pour usage domestique seulement.
- Ranger la lampe hors de portée des enfants et des personnes n'ayant pas reçu de formation adéquate. Dans les mains de personnes n'ayant pas reçu des instructions adéquates, les lampes de travail sont dangereuses.
- Laisser la lampe refroidir pendant plusieurs minutes après l'utilisation, avant de changer l'ampoule.
- Ne pas utiliser ou permettre l'utilisation de la lampe au lit ou dans un sac de couchage. Le diffuseur peut fondre certains tissus et causer des brûlures.

### RÈGLES DE SÉCURITÉ POUR LAMPES DE TRAVAIL À BATTERIE







- Si l'outil est utilisé de façon intensive ou sous des températures extrêmes, des fuites de batterie peuvent se produire. En cas de contact du liquide avec la peau, rincer immédiatement la partie atteinte avec de l'eau savonneuse, puis neutraliser avec du jus de citron ou du vinaigre. En cas d'éclaboussure dans les yeux, les rincer à l'eau fraîche pendant au moins 10 minutes, puis contacter immédiatement un médecin.
- Les batteries dégagent de l'hydrogène et peuvent exploser en présence d'une source d'allumage, telle qu'une veilleuse. Pour réduire les risques de blessures graves, ne jamais utiliser un appareil sans fil, quel qu'il soit, en présence d'une flamme vive. En explosant, une batterie peut projeter des débris et des produits chimiques. En cas d'exposition, rincer immédiatement les parties atteintes avec de l'eau.
- Ne pas écraser, faire tomber ou endommager le bloc de batteries. Ne jamais utiliser un bloc de batteries ou un chargeur qui est tombé, a été écrasé, a reçu un choc violent ou a été endommagé de quelque façon que ce soit. Une batterie endommagée risque d'exploser. Éliminer immédiatement toute batterie endommagée, selon une méthode appropriée.

# SYMBOLES

Les termes de mise en garde suivants et leur signification ont pour but d'expliquer le degré de risques associé à l'utilisation de ce produit.

| SYMBOLE   | SIGNAL                 | SIGNIFICATION   |
|---|------------------------|---|
|  | <b>DANGER:</b>         | Indique une situation extrêmement dangereuse qui, si elle n'est pas évitée, aura pour conséquences des blessures graves ou mortelles.           |
|  | <b>AVERTISSEMENT :</b> | Indique une situation potentiellement dangereuse qui, si elle n'est pas évitée, pourrait entraîner des blessures graves ou mortelles.           |
|  | <b>ATTENTION :</b>     | Indique une situation potentiellement dangereuse qui, si elle n'est pas évitée, pourrait entraîner des blessures légères ou de gravité modérée. |
|   | <b>ATTENTION :</b>     | (Sans symbole d'alerte de sécurité) Indique une situation pouvant entraîner des dommages matériels.   |

Certains des symboles ci-dessous peuvent être présents sur l'outil. Veiller à les étudier et à apprendre leur signification. Une interprétation correcte de ces symboles permettra d'utiliser l'outil plus efficacement et de réduire les risques.

| SYMBOLE   | NOM                                 | DÉSIGNATION / EXPLICATION  |
|---|-------------------------------------|--|
|    | Symbole d'alerte de sécurité        | Indique un risque de blessure potentiel.   |
|   | Avertissement concernant l'humidité | Ne pas exposer l'outil à la pluie ou à l'humidité.   |
|  | Lire manuel d'utilisation           | Pour réduire les risques de blessures, l'utilisateur doit lire et veiller à bien comprendre le manuel d'utilisation avant d'utiliser ce produit.   |
|  | Surface brûlante                    | Pour éviter les risques de blessures ou de dommages, éviter tout contact avec les surfaces brûlantes.  |
|  | Symboles de recyclage               | Ce produit utilise les piles de lithium-ion ou nickel-cadmium. Les réglementations locales ou gouvernementales peuvent interdire de jeter les batteries au nickel-cadmium dans les ordures ménagères. Consulter les autorités locales compétentes pour les options de recyclage et/ou l'élimination. |
| V   | Volts                               | Tension  |
| min   | Minutes                             | Temps  |
|  | Courant continu                     | Type ou caractéristique du courant   |

## AVERTISSEMENT :

Pour éviter des blessures graves, ne pas essayer d'utiliser ce produit avant d'avoir lu entièrement et bien compris toutes les instructions contenues dans le manuel d'utilisation. Si les instructions et les avertissements du manuel d'utilisation ne sont pas compris, ne pas utiliser ce produit. Appeler le service à la clientèle pour obtenir de l'aide.

# CONSERVER CES INSTRUCTIONS



# UTILISATION

Voir les figures 1 à 3, page 6.

## **AVERTISSEMENT :**

La sécurité d'utilisation de ce produit exige la compréhension des informations apposées sur l'outil et contenues dans ce manuel d'utilisation, ainsi que la connaissance du travail à exécuter. Avant d'utiliser ce produit, se familiariser avec toutes ses fonctions et règles de sécurité.

## **AVERTISSEMENT :**

Ne pas diriger le faisceau lumineux vers des personnes ou des animaux et ne pas fixer le faisceau (même à bonne distance). Le fait de fixer le faisceau peut causer des blessures graves et même entraîner la perte de la vue.

# ENTRETIEN

Voir la figure 4, page 6.

## RETRAIT ET PRÉPARATION DU BATTERIES POUR LE RECYCLAGE

## **AVERTISSEMENT :**

Après avoir retiré le batteries, couvrir ses bornes avec un ruban adhésif de qualité industrielle. Ne pas essayer de démonter ou détruire le batteries, ni de retirer des composants quels qu'ils soient. Les batteries épuisées doivent être recyclées ou éliminées selon une méthode appropriée. Ne jamais toucher les deux bornes avec des objets en métal ou une partie du corps, car cela pourrait créer un court-circuit. Garder hors de la portée des enfants. Le non-respect de ces mises en garde peut résulter en un incendie et/ou des blessures graves.

**NOTE : FIGURES (ILLUSTRATIONS) COMMENÇANT SUR 6 DE PAGE APRÈS LE SECTION ESPAGNOL.**

# ÍNDICE DE CONTENIDO

|                                       |                |
|---------------------------------------|----------------|
| ■ Introducción.....                   | 2              |
| ■ Garantía.....                       | 2              |
| ■ Reglas de seguridad generales.....  | 3              |
| ■ Símbolos.....                       | 4              |
| ■ Funcionamiento.....                 | 5              |
| ■ Mantenimiento.....                  | 5              |
| ■ Figura numeras (ilustraciones)..... | 6              |
| ■ Pedidos de piezas / Servicio.....   | Pág. posterior |

## INTRODUCCIÓN

Esta lámpara de trabajo ofrece numerosas características para hacer más agradable y placentero su uso. En el diseño de este producto se ha conferido prioridad a la seguridad, el desempeño y la fiabilidad, por lo cual se facilita su manejo y mantenimiento.

## GARANTÍA

### HERRAMIENTAS ELÉCTRICAS RYOBI® –

#### **GARANTÍA LIMITADA DE DOS AÑOS Y POLÍTICA DE INTERCAMBIO A LOS 30 DÍAS**

One World Technologies, Inc., garantiza sus herramientas eléctricas con las siguientes condiciones:

**POLÍTICA DE INTERCAMBIO A LOS 30 DÍAS:** Durante los primeros 30 días a partir de la fecha de compra, usted puede solicitar servicio al amparo de esta garantía o puede intercambiar cualquier herramienta eléctrica RYOBI® que no funcione correctamente debido a defectos en los materiales o en la mano de obra, devolviéndola en el establecimiento donde la adquirió. Para recibir la herramienta eléctrica de reemplazo o el servicio de garantía solicitado, debe presentar documentación de prueba de la compra, y devolver el equipo original empaquetado con el producto original. La herramienta eléctrica de reemplazo queda cubierta por la garantía limitada por el resto del período de garantía de dos años a partir de la fecha de la compra original.

**LO QUE CUBRE ESTA GARANTÍA:** Esta garantía cubre todos los defectos en material y en mano de obra empleados en la herramienta eléctrica RYOBI® por un período de dos años a partir de la fecha de compra. Con excepción de las baterías, los accesorios de las herramientas eléctricas están garantizados por noventa (90) días. Las baterías están garantizadas por dos años.

**FORMA DE OBTENER SERVICIO:** Simplemente envíe la herramienta eléctrica debidamente empaquetada y con el flete pagado por anticipado a un centro de servicio autorizado. Puede obtener información sobre la ubicación del centro de servicio autorizado más cercano escribiendo a One World Technologies, Inc., P.O. Box 1207, Anderson, SC 29622-1207, USA, llamando al 1-800-525-2579 o dirigiéndose al sitio en Internet, [www.ryobitools.com](http://www.ryobitools.com). Al solicitar servicio al amparo de la garantía, debe presentar documentación de prueba de la compra que incluya la fecha de ésta (por ejemplo un recibo de venta). Reparamos toda mano de obra deficiente del producto, y reparamos o reemplazamos cualquier pieza defectuosa, a nuestra sola discreción. Lo hacemos sin cargarle ningún costo al consumidor. Efectuamos el trabajo en un período de tiempo razonable, pero en todo caso en menos de noventa (90) días.

**LO QUE NO ESTÁ CUBIERTO:** Esta garantía se ofrece exclusivamente al comprador original al menudeo y no puede transferirse. Esta garantía sólo cubre defectos que aparezcan en el uso normal de la herramienta y no cubre ningún malfuncionamiento, falla o defecto producido por el uso indebido, maltrato, negligencia, alteración, modificación o reparación efectuada por terceros diferentes de los centros de servicio autorizados. One World Technologies, Inc. no ofrece ninguna garantía, declaración o promesa en relación con la calidad o el desempeño de sus herramientas eléctricas más que las señaladas específicamente en esta garantía.

**LIMITACIONES ADICIONALES:** Toda garantía otorgada de conformidad con las leyes estatales, incluidas las garantías de comerciabilidad o idoneidad para un uso en particular, está limitada a dos años a partir de la fecha de compra. One World Technologies, Inc. no es reponsable de daños directos, indirectos o incidentales, por lo tanto es posible que las limitaciones y exclusiones descritas arriba no se apliquen en el caso de usted. Esta garantía le confiere derechos legales específicos, y es posible que usted goce de otros derechos, los cuales pueden variar de estado a estado.

## REGLAS DE SEGURIDAD GENERALES

# INSTRUCCIONES DE SEGURIDAD IMPORTANTES

### ¡ADVERTENCIA!

LEA Y COMPRENDA TODAS LAS INSTRUCCIONES. El incumplimiento de las instrucciones señaladas enseguida puede causar descargas eléctricas, incendios y lesiones serias.

### ¡ADVERTENCIA!

Siempre se deben tomar precauciones básicas al usar aparatos eléctricos, incluidas las siguientes:

- **Lea todas las instrucciones antes de usar el aparato.**
- **Para reducir el riesgo de lesiones, se requiere una estrecha supervisión cuando se use el aparato cerca de niños.**
- **No utilice el aparato en el exterior.**
- **Para reducir el riesgo de descarga eléctrica, no ponga la lámpara ni el cargador en el agua ni en otro líquido.** No coloque ni guarde el aparato donde pueda caer o ser arrastrado a una bañera, lavamanos o fregadero.
- **Use únicamente el cargador suministrado por el fabricante para recargar el aparato.**
- **Cargue las baterías solamente con el cargador indicado.** Para utilizar con paquetes de baterías de níquel-cadmio de 18 V o de iones de litio de 18 V, consulte el folleto de la herramienta/aparato/paquete de baterías/cargador complementario 987000-432.
- **Utilice solamente la pilas recomendados.** Cualquier intento de utilizar otra pilas causará daños a la lámpara de trabajo, y posiblemente podría explotar, causando un incendio o lesiones corporales.
- **Quite la pilas de la lámpara de trabajo antes de reemplazar el foco o de realizar cualquier tarea rutinaria de mantenimiento o limpieza.** Reemplace el foco con uno del mismo tipo que tenga la misma capacidad nominal de 18 V, 0,6 A.
- **No desarme la lámpara de trabajo.**
- **No coloque la lámpara de trabajo ni la pilas cerca del fuego o del calor.** Pueden explotar. Además, **no deseche la pilas incinerándola cuando se agote.** No incinere la pilas, incluso si está seriamente dañada o completamente agotada. La pilas puede estallar e inflamarse.
- **No utilice la lámpara de trabajo ni el cargador cerca de líquidos inflamables ni en entornos gaseosos o explosivos.** Las chispas internas pueden inflamar las emanaciones.
- **No guarde la lámpara de trabajo en lugares mojados o húmedos. No guarde la unidad en lugares donde la temperatura sea inferior a 10 °C (50 °F) o superior a 38 °C (100 °F).** No guarde la unidad a la intemperie ni en el interior de vehículos.
- **No permita a los niños utilizar sin supervisión la lámpara de trabajo.** No es un juguete. El foco se calienta después de estar encendido por un breve período de tiempo. Si se tocas, su elevada temperatura puede causar lesiones por

quemadura y puede generar suficiente calor para derretir ciertas telas.

- **Si la lente de la lámpara de trabajo se envuelve o se pone en contacto con telas, puede generar el suficiente calor para derretir algunas de ellas.** Para evitar lesiones corporales serias, nunca permita que la lente de la lámpara de trabajo toque nada.
- **Mantenga la lámpara seca, limpia y libre de aceites y grasas.** Siempre utilice un paño limpio para limpiar la unidad. Nunca utilice fluidos para frenos, gasolina, productos a base de petróleo ni disolventes fuertes para limpiar la lámpara de trabajo.
- **No exponga la lámpara de trabajo a la lluvia.** El agua que penetra a una herramienta eléctrica aumenta el riesgo de descargas eléctricas o mal funcionamiento.
- **No estire el cuerpo para alcanzar un distancia mayor a la natural. Mantenga una postura firme y buen equilibrio en todo momento.** Una postura firme y un buen equilibrio permiten un mejor control de la lámpara de trabajo en situaciones inesperadas. No utilice la unidad al estar en una escalera o en un soporte inestable.

## EMPLEO Y CUIDADO DE LA LÁMPARA DE TRABAJO



- **Este producto es para uso doméstico únicamente.**
- **Guarde la lámpara de trabajo fuera del alcance de los niños y de toda persona no capacitada en el uso de la misma.** Las lámparas de trabajo son peligrosas en manos de personas no capacitadas en su uso.
- **Permita que la lámpara de trabajo se enfríe durante varios minutos después de usarla antes de cambiar el foco.**
- **No use ni permita que se use la lámpara de trabajo al estar en cama ni en sacos de dormir.** La lente de esta lámpara de trabajo puede derretir telas, con lo cual podrían resultar lesiones por quemadura.

## REGLAS DE SEGURIDAD PARA EL USO DE LÁMPARAS DE TRABAJO CON PILAS







- **En condiciones extremas de uso o temperatura es posible que se derrame fluido de la pilas.** Si el fluido llega a tocarle la piel, lávese de inmediato con agua y jabón, y después neutralice el fluido con jugo de limón o vinagre. Si le entra líquido en los ojos, láveselos con agua limpia por lo menos 10 minutos, y después consiga atención médica de inmediato.
- **Las pilas emanan hidrógeno gaseoso y pueden explotar en presencia de fuentes de inflamación, como los pilotos de gas.** Para reducir el riesgo de lesiones serias, nunca use un producto inalámbrico en presencia de llamas expuestas. La explosión de una pilas puede lanzar fragmentos y compuestos químicos. Si ha estado expuesto a la explosión de una pilas, lávese de inmediato con agua.
- **No aplaste, deje caer o dañe de pilas. Nunca utilice una pilas o cargador que se ha caído, aplastado, recibido un golpe contundente o ha sido dañado(a) de alguna manera.** Las pilas dañadas pueden sufrir explosiones. Deseche de inmediato toda pila que haya sufrido una caída o cualquier daño.

# SÍMBOLOS

Las siguientes palabras de señalización y sus significados tienen el objeto de explicar los niveles de riesgo relacionados con este producto.

| SÍMBOLO   | SEÑAL               | SIGNIFICADO   |
|---|---------------------|---|
|  | <b>PELIGRO:</b>     | Indica una situación peligrosa inminente, la cual, si no se evita, causará la muerte o lesiones serias.     |
|  | <b>ADVERTENCIA:</b> | Indica una situación peligrosa posible, la cual, si no se evita, podría causar la muerte o lesiones serias. |
|  | <b>PRECAUCIÓN:</b>  | Indica una situación peligrosa posible, la cual, si no se evita, podría causar lesiones menores o leves.    |
|   | <b>PRECAUCIÓN:</b>  | (Sin el símbolo de alerta de seguridad) Indica una situación que puede producir daños materiales.           |

Es posible que se empleen en este producto algunos de los siguientes símbolos. Le suplicamos estudiarlos y aprender su significado. Una correcta interpretación de estos símbolos le permitirá utilizar mejor y de manera más segura el producto.

| SÍMBOLO   | NOMBRE                        | DENOMINACIÓN/EXPLICACIÓN   |
|---|-------------------------------|--|
|    | Alerta de seguridad           | Indica un peligro posible de lesiones personales.  |
|   | Alerta de condiciones húmedas | No exponga la unidad a la lluvia ni la use en lugares húmedos.   |
|  | Lea manual del operador       | Para reducir el riesgo de lesiones, el usuario debe leer y comprender el manual del operador antes de usar este producto.  |
|  | Protección ocular             | Siempre lleve las gafas de la seguridad o gafas de seguridad con protectores de lado y, como sea necesario, un protector repleto de la cara al operar este producto.   |
|  | Superficie caliente           | Para reducir el riesgo de lesiones corporales o daños materiales evite tocar toda superficie caliente.   |
|  | Símbolo de reciclado          | Este producto contiene baterías de níquel-cadmio o iones de litio. Es posible que algunas leyes municipales, estatales o federales prohíban desechar las baterías de níquel-cadmio en la basura normal. Consulte a las autoridades reguladoras de desechos para obtener información en relación con las alternativas de reciclado y desecho disponibles. |
| V   | Volts                         | Voltaje  |
| min   | Minutos                       | Tiempo   |
| ---   | Corriente continua            | Tipo o característica de corriente   |

## ADVERTENCIA:

Para evitar lesiones corporales graves, no intente utilizar este producto sin haber leído y comprendido totalmente el manual del operador. Si no comprende las advertencias e instrucciones del Manual del operador, no use este producto. Llame al Centro de Asistencia al Cliente para recibir ayuda.

# GUARDE ESTAS INSTRUCCIONES

# FUNCIONAMIENTO

*Vea las figuras 1 a 3, página 6.*

## **ADVERTENCIA:**

El uso seguro que este producto requiere la comprensión de la información impresa en la herramienta y en el manual del operador. Antes de usar este producto, familiarícese con todas las características de funcionamiento y normas de seguridad.

## **ADVERTENCIA:**

No apunte el rayo de luz a personas o animales y evite mirar de frente el rayo de luz (aunque se encuentre lejos). Mirar de frente el rayo de luz puede causar lesiones graves o pérdida de la visión.

# MANTENIMIENTO

*Vea la figura 4, página 6.*

## **REMOCIÓN Y PREPARACIÓN DEL PAQUETE DE BATERÍAS PARA EL RECICLADO**

## **ADVERTENCIA:**

Al retirar el paquete de baterías, cubra las terminales del mismo con cinta adhesiva reforzada. No intente destruir o desarmar el paquete de baterías, ni de desmontar ninguno de sus componentes. Las baterías deben reciclarse o desecharse debidamente. Asimismo, nunca toque ambas terminales con objetos metálicos y partes del cuerpo, ya que puede producirse un corto circuito. Manténgase fuera del alcance de los niños. La inobservancia de estas advertencias puede causar incendios y lesiones corporales serias.

**Fig. 1**

**BATTERIES AND CHARGERS SOLD SEPARATELY / BATTERIES ET CHARGEUR VENDUS SÉPARÉMENT / LAS BATERÍAS Y LOS CARGADORES SE VENDEN POR SEPARADO**

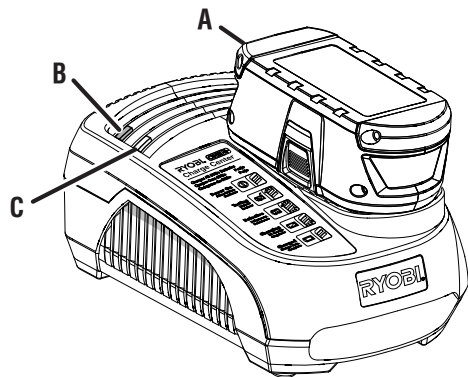

**CHARGER / CHARGEUR / CARGADOR**

- A - Battery pack (bloc de batteries, paquete de baterías)
- B - Red LED (témoin rouge, diodo rojo)
- C - Green LED (témoin vert, diodo verde)

**Fig. 2**

**ALIGN RAISED RIB ON BATTERY PACK WITH GROOVE IN BATTERY PORT / ALIGNER LA NERVURE DU DE LA BATTERIE AVEC CELLE DE L'ORIFICE DE LA BATTERIE / ALINEE LA COSTILLA REALZADA DE LA BATERÍAS CON LA RANURA DE SU RECEPTÁULO**

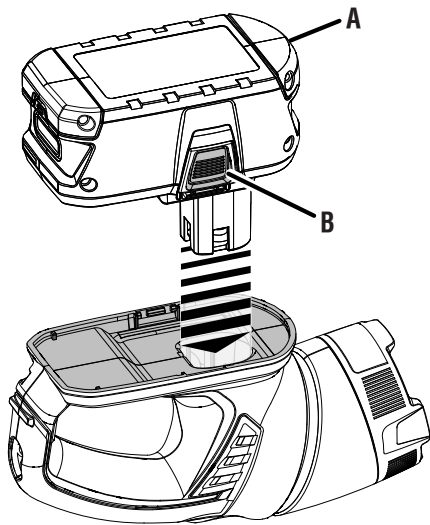

- A - Battery pack (bloc de batteries, paquete de baterías)
- B - Depress both latches to release (appuyer sur les deux verrous pour libérer, oprima ambas presillas para soltarlo)

**Fig. 3**

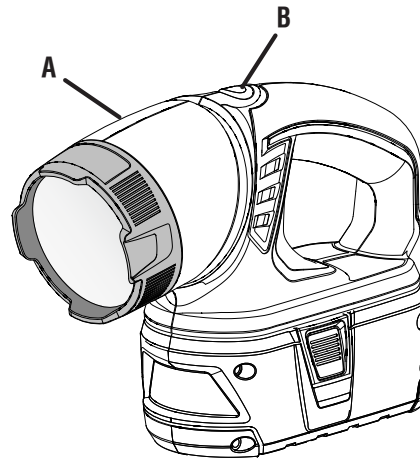

- A - 180° rotating head (tête rotative sur 180°, cabeza giratoria de 180°)
- B - Switch trigger (gâchette, interruptor gatillo)

**Fig. 4**

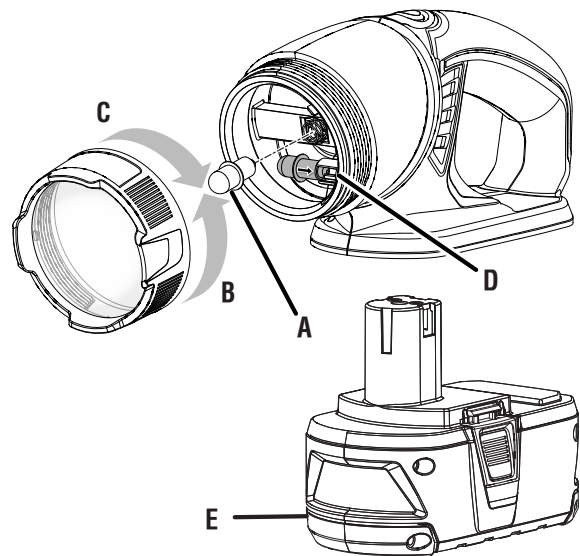

**BULB REPLACEMENT**

Replace the bulb with the same type rated 18 V, 0.6 Amp. Always ask for replacement bulb number 780287001.

**REEMPLACEMENT DE L'AMPOULE**

Remplacer l'ampoule avec une ampoule du même type de 18 V, 0,6 A. Si l'ampoule doit être remplacée, demander la pièce recommandée, RÉF 780287001.

**REEMPLAZO DEL FOCO**

Reemplace el foco con uno del mismo tipo que tenga la misma capacidad nominal de 18 V, 0,6 A.

Solicite siempre un foco de repuesto número 780287001.

- A - To remove cooled bulb: pull outward. To install new bulb: push in gently (Pour retirer l'ampoule refroidie : tirer vers l'extérieur pour installer l'ampoule neuve : pousser légèrement vers l'intérieur, Para quitar el foco enfriado: tire de él hacia fuera para instalar el nuevo foco: empújelo suavemente hacia adentro)
- B - To remove (retrait, para desmontar)
- C - To reattach (pour réinstaller, para volver a montar)
- D - Bulb storage area (ampoule zone de remisage, foco espacio de almacenamiento)
- E - Always remove battery pack before changing bulb (toujours retirer la batterie avant de changer l'ampoule, extraiga siempre la baterías antes de cambiar el foco)

**NOTES / NOTES / NOTAS**

---



---



---



---



---



---



---



---



---



---



---



---



---



---



---



---



---



---



---



---



---



---



---



---



---



---



---



---



---



**OPERATOR'S MANUAL / 18 V WORKLIGHT**  
**MANUEL D'UTILISATION / LAMPE DE TRAVAIL 18 V**  
**MANUAL DEL OPERADOR / LÁMPARA DE TRABAJO DE 18 V**

**P703**

**• PARTS AND SERVICE**

Prior to requesting service or purchasing replacement parts, please obtain your model and serial number from the product data plate.

- MODEL NUMBER                                   **P703**
- SERIAL NUMBER

**• HOW TO OBTAIN REPLACEMENT PARTS:**

Replacement parts can be purchased online at [www.ryobitools.com](http://www.ryobitools.com) or by calling 1-800-525-2579. Replacement parts can also be obtained at one of our Authorized Service Centers.

**• HOW TO LOCATE AN AUTHORIZED SERVICE CENTER:**

Authorized Service Centers can be located online at [www.ryobitools.com](http://www.ryobitools.com) or by calling 1-800-525-2579.

**• HOW TO OBTAIN CUSTOMER OR TECHNICAL SUPPORT:**

To obtain Customer or Technical Support please contact us at 1-800-525-2579.

RYOBI® is a registered trademark of Ryobi Limited used under license.

**• PIÈCES ET SERVICE**

Avant de faire la demande de service ou l'achat de pièces de remplacement, veuillez obtenir le numéro de série du modèle à partir de la plaque de données du produit.

- NUMÉRO DE MODÈLE                                   **P703**
- NUMÉRO DE SÉRIE

**• COMMENT OBTENIR LES PIÈCES DE REMPLACEMENT :**

Les pièces de remplacement peuvent être achetées en ligne sur le site [www.ryobitools.com](http://www.ryobitools.com) ou par téléphone au 1-800-525-2579. Les pièces de remplacement peuvent être obtenues à un de nos centres de service autorisés.

**• COMMENT TROUVER UN CENTRE DE SERVICE AUTORISÉ :**

Les centres de service autorisés peuvent être localisés en ligne au [www.ryobitools.com](http://www.ryobitools.com) ou en téléphonant au 1-800-525-2579.

**• COMMENT OBTENIR DE L'AIDE EN CONTACTANT LE SERVICE À LA CLIENTÈLE :**

Pour contacter le service à la clientèle pour une question technique ou pour tout autre renseignement, veuillez nous téléphoner au 1-800-525-2579.

RYOBI® est une marque déposée de Ryobi Limited utilisée sous licence.

**• PIEZAS DE REPUESTO Y SERVICIO**

Antes de solicitar servicio técnico o comprar piezas de repuesto, obtenga su modelo y número de serie de la placa de datos del producto.

- NÚMERO DE MODELO                                   **P703**
- NÚMERO DE SERIE

**• CÓMO OBTENER PIEZAS DE REPUESTO:**

Las piezas de repuesto se pueden comprar en nuestro sitio en la red mundial, en la dirección [www.ryobitools.com](http://www.ryobitools.com) o llamando al 1-800-525-2579. Las piezas de repuesto también se pueden obtener en uno de nuestros Centros de Servicio Autorizados.

**• CÓMO LOCALIZAR UN CENTRO DE SERVICIO AUTORIZADO:**

Puede encontrar los Centros de Servicio Autorizados visitando nuestro sitio en la red mundial, en la dirección [www.ryobitools.com](http://www.ryobitools.com) o llamando al 1-800-525-2579.

**• CÓMO OBTENER SERVICIO O ASISTENCIA TÉCNICA AL CONSUMIDOR:**

Para obtener Servicio o Asistencia Técnica al Consumidor, sírvase comunicarse con nosotros llamando al 1-800-525-2579.

RYOBI® es una marca comercial registrada de Ryobi Limited y es empleada mediante autorización.

**ONE WORLD TECHNOLOGIES, INC.**

1428 Pearman Dairy Road, Anderson, SC 29625 • Phone 1-800-525-2579  
 États-Unis, Téléphone 1-800-525-2579 • USA, Teléfono 1-800-525-2579